

 **Hetmaniok**

МОНТАЖНІ  
КОНСТРУКЦІЇ

ДЛЯ ФОТОЕЛЕКТРИКИ

КАТАЛОГ ТОВАРІВ 2025

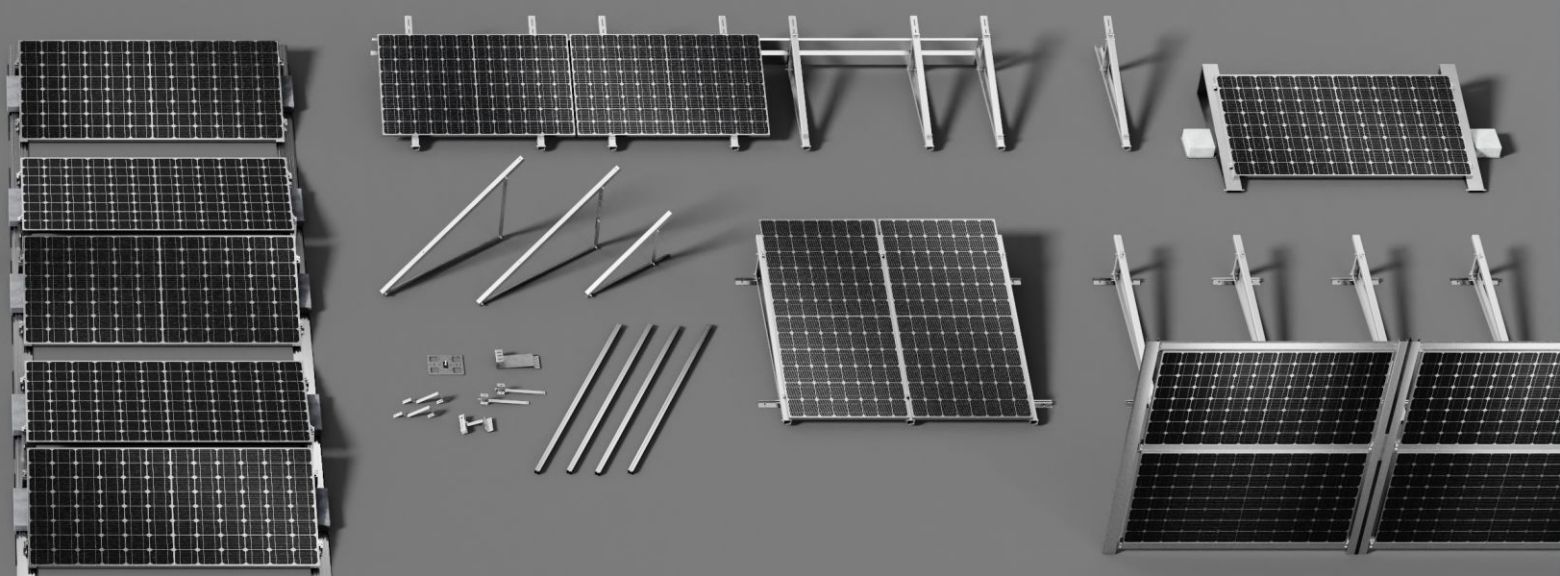



**ISO 9001**  
**EN ISO 1090**  
**EN ISO 3834 2**

📍 **W&H Sp. z o.o.**

ul. Kościuszki 49,  
44-351 Turza Śląska,  
Польша

☎ +48 791 730 721

✉ oferta@hetmaniok.pl

🖱 hetmaniok.pl

# КАТАЛОГ ТОВАРІВ

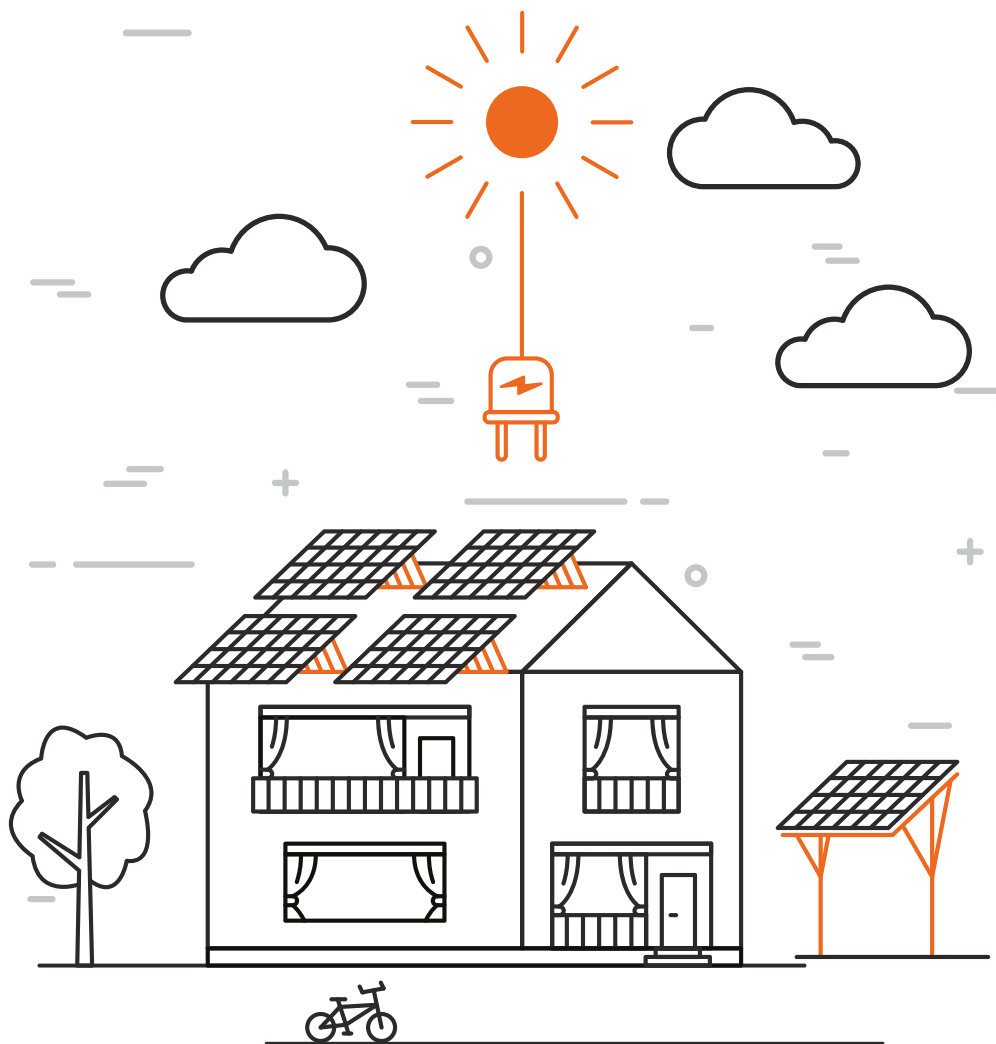

МОНТАЖНІ КОНСТРУКЦІЇ  
ДЛЯ ФОТОЕЛЕКТРИКИ

W&H Sp. z o. o.

# КОНСТРУКЦІЇ ДЛЯ ПОКРИВЛІ ДАХУ

- ▶ Кількість модулів: від 2-х
- ▶ Сертифікат TÜV

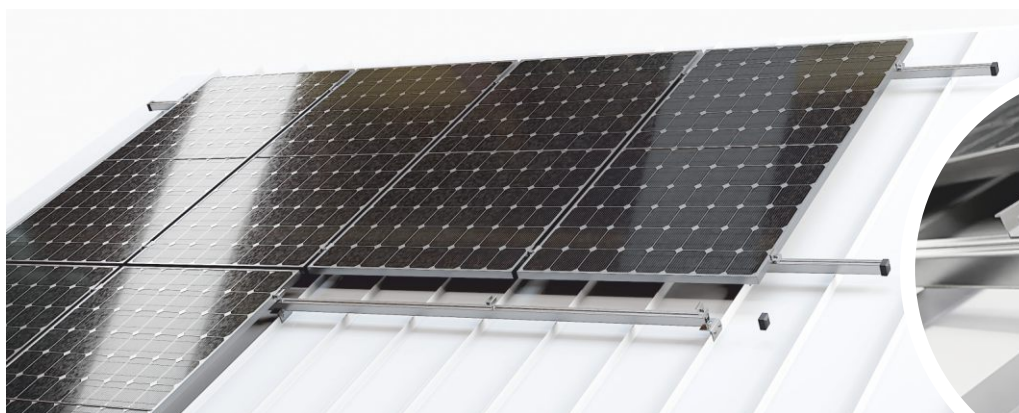

**ЛИСТ МЕТАЛУ ДЛЯ ШВА**



**ЛИСТОВИЙ ТРАПЕЦІЄДАЛЬНИЙ**



**ЛИСТ ТРАПЕЦІЄДІЙ, КЛІК-СИСТЕМИ, ГОРИЗОНТАЛІЙ**

Найпоширенішою покрівлею є двосхилий. Фотоелектричні панелі також можна монтувати на цьому типі даху. Основою для такої установки є відповідна конструкція, і, зокрема, рішення, що забезпечує ефективний монтаж залежно від покриття даху.

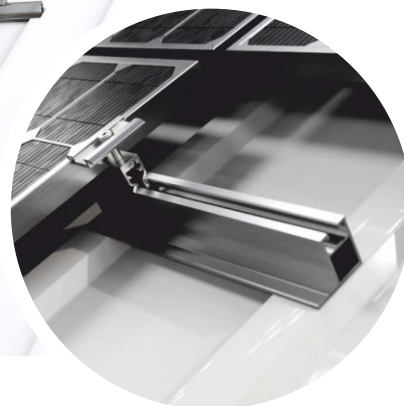

**ЛИСТ ТРАПЕЦІЇДИЙ, КЛІК-СИСТЕМІ, ВЕРТИКАЛЬ**



**БІТУМНА ЧЕРЕПИЦЯ**



**БІТУМНА ЧЕРЕПИЦЯ, ГВІНТ ДВІЙНА РІЗЬБА**



**КЕРАМІЧНА / БЕТОННА ЧЕРЕПИЦЯ**



**ПРОСТІЙ ДАХ ЧЕРЕПИЧНИЙ**

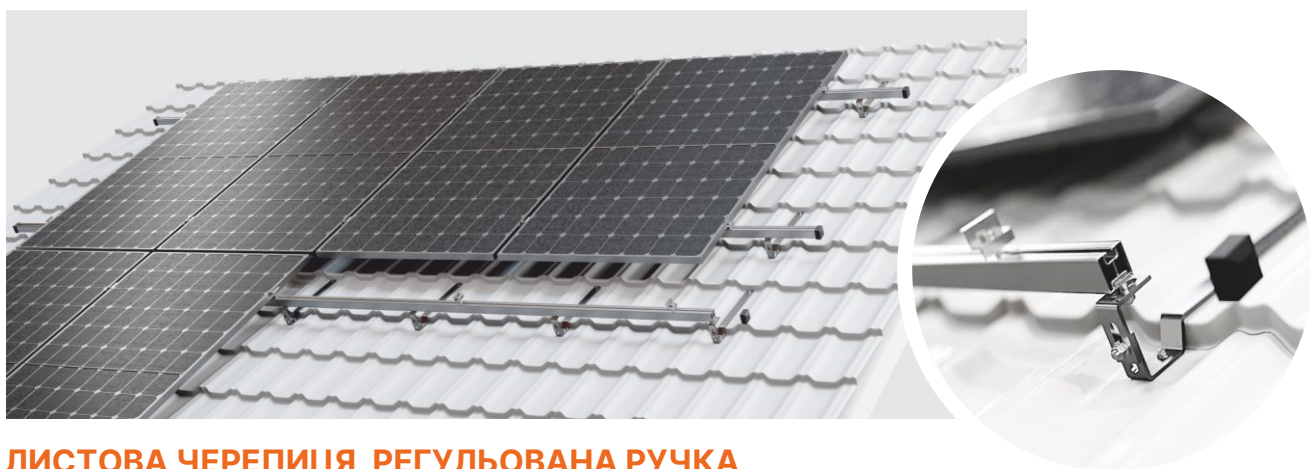

**ЛИСТОВА ЧЕРЕПИЦЯ, РЕГУЛЬОВАНА РУЧКА**



**ЧЕРЕПИЦЯ JANOSIK, РЕГУЛЬОВАНА РУЧКА**

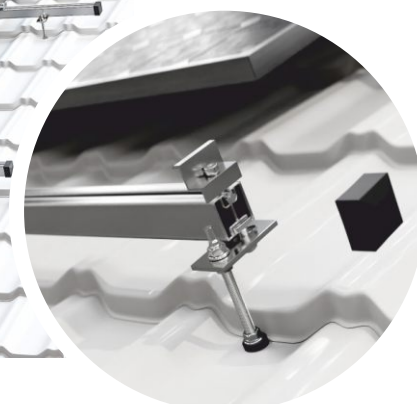
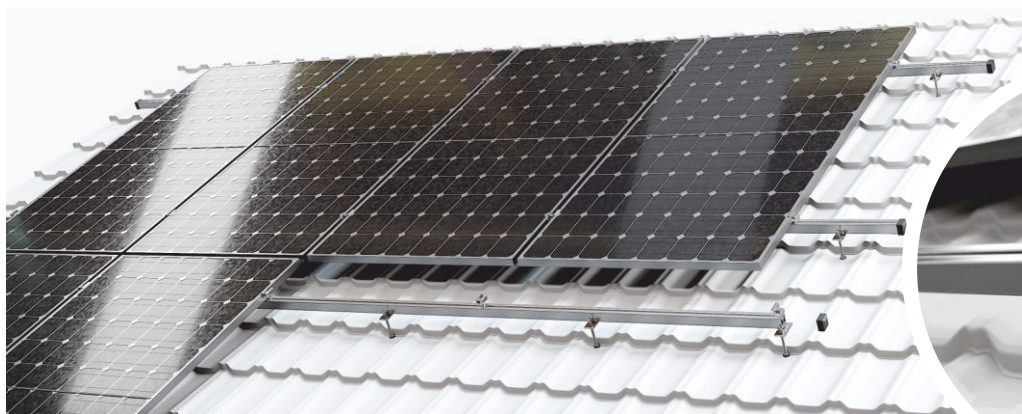

**МЕТАЛОЧЕРЕПИЦЯ, ГВІНТ ДВІЙНА РІЗЬБА**

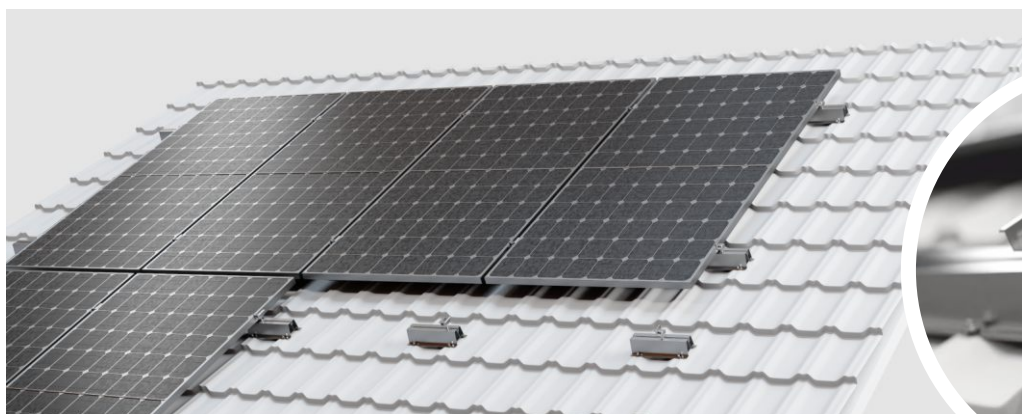

**МЕТАЛОЧЕРЕПИЦЯ, КОНСТРУКЦІЯ НА МОСТАХ**

W&H Sp. z o. o.

# КОНСТРУКЦІЇ ПЛОСКИЙ ПОКРІВЛІ

► Кількість модулів: від 1  
► Сертифікат TÜV



Фотоелектричні установки, встановлені на плоскому даху, вимагають використання конструкції що дозволяє досягти оптимального кута сонячного світла відносно фотоелектричних елементів. Наша пропозиція включає системи на основі:

- низька та висока підтримка,
- алюмінієві трикутники для інвазивної та неінвазивної фіксації.



**БАЛАСТНА КОНСТРУКЦІЯ  
АЕРО ПІВДЕНЬ**



**БАЛАСТНА КОНСТРУКЦІЯ  
АЕРО СХІД-ЗАХІД**



**БАЛАСТНА КОНСТРУКЦІЯ  
ПІВДЕННЕ НАВАНТАЖЕННЯ**





**БАЛАСТНА КОНСТРУКЦІЯ  
НАВАНТАЖЕННЯ СХІД-ЗАХІД**



**КЛЕЄНА КОНСТРУКЦІЯ  
КРОНШТЕЙНИ**



**КОНСОЛЬНА КОНСТРУКЦІЯ  
НА АЕРОРЕЙКАХ**

КОНСТРУКЦІЇ ПЛОСКОЇ ПОКРІВЛІ

# ТРИКУТНИК МАГНЕЛІЙ

- ▶ Кількість модулів: від 1
- ▶ Сертифікат TÜV



**КЛЕЄНА КОНСТРУКЦІЯ  
НА СТІЧЦІ/МЕМБРАНІ, ПД 15/20°**



**ГВИНТОВА КОНСТРУКЦІЯ  
ДВУХРІЗЬБОВИЙ, ПІВДЕННИЙ 15/20°**



**БАЛАСТНА КОНСТРУКЦІЯ  
ПІВДЕНЬ 15/20°**



**ПЛИТОВА КОНСТРУКЦІЯ  
ШАРУВАТИ, ПІВДЕНЬ 15/20°**



**ПЛИТОВА КОНСТРУКЦІЯ ШАРОВИЙ,  
ПІВДЕННИЙ 15/20° ДВОЛІЦІЙ**



**БАЛАСТНА КОНСТРУКЦІЯ  
ПОВЕРХНЕВИЙ МОДУЛЬ 2100 мм**



**КЛЕЄНА КОНСТРУКЦІЯ  
ПОВЕРХНЕВИЙ МОДУЛЬ 2100 мм**



**КЛЕЄНА КОНСТРУКЦІЯ  
ШИРОКИЙ ТРИКУТНИК МАГНЕЛІСА**



**КЛЕЄНА КОНСТРУКЦІЯ СХІД-ЗАХІД  
ШИРОКИЙ ТРИКУТНИК МАГНЕЛІСА**



**БАЛАСТНА КОНСТРУКЦІЯ  
ШИРОКИЙ ТРИКУТНИК МАГНЕЛІСА**



**БАЛАСТНА КОНСТРУКЦІЯ  
ШИРОКИЙ ТРИКУТНИК МАГНЕЛІСА 10°**





**БАЛАСТНА СТРУКТУРА СХІД-ЗАХІД  
ШИРОКИЙ ТРИКУТНИК МАГНЕЛІСА**



**БАЛАСТНА СТРУКТУРА СХІД-ЗАХІД  
ТРИКУТНИК МАГНЕЛІС ШИРОКИЙ МОНОРЕЙС**



**АЕРО КОНСТРУКЦІЯ  
ШИРОКИЙ ТРИКУТНИК МАГНЕЛІСА**



**АЕРО КОНСТРУКЦІЯ  
ПОВЕРХНЕВИЙ МОДУЛЬ 2100 мм**



**ЗЕЛЕНИЙ ДАХ, КОНСТРУКЦІЯ ШИРОКИЙ ТРИКУТНИК МАГНЕЛІСА, ПД.**



**ЗЕЛЕНИЙ ДАХ, КОНСТРУКЦІЯ ТРИКУТНИК МАГНЕЛІС ШИРОКИЙ МОДУЛЬ >2100мм**

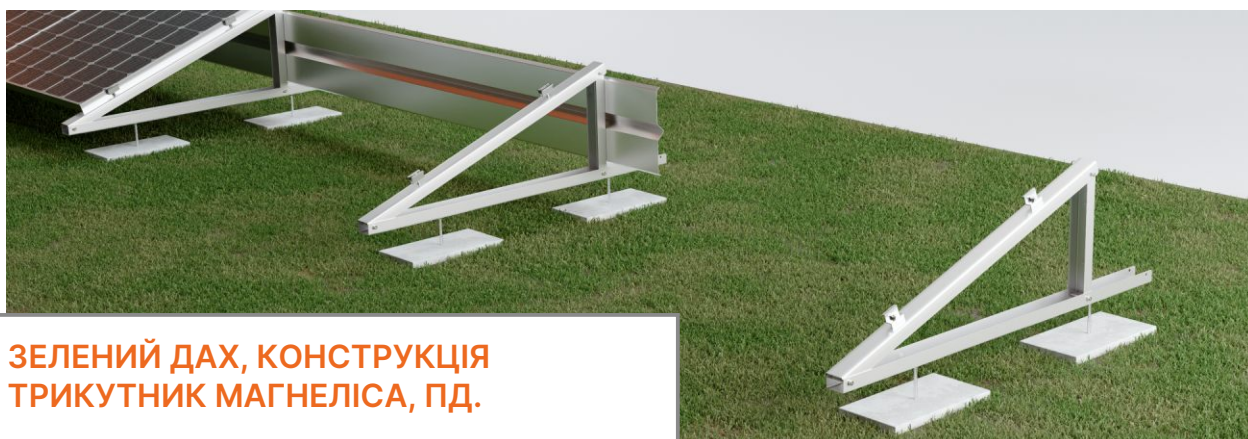

**ЗЕЛЕНИЙ ДАХ, КОНСТРУКЦІЯ ТРИКУТНИК МАГНЕЛІСА, ПД.**



**ЗЕЛЕНИЙ ДАХ, КОНСТРУКЦІЯ ТРИКУТНИК МАГНЕЛІСА, ПД. МОДУЛЬ >2100мм**

КОНСТРУКЦІЇ ПЛОСКОЇ ПОКРІВЛІ

# ТРИКУТНИК МАГНЕЛІЙ

- ▶ Кількість модулів: від 2-х
- ▶ Сертифікат TÜV



**КЛЕЄНА КОНСТРУКЦІЯ  
ДЛЯ ПОКРІВЛІ ПАПЕР/МЕМБРАНА  
2 РЯД НА ПІВДЕНЬ 15/20°**



**ГВИНТОВА КОНСТРУКЦІЯ  
ДВУХНІТКОВІ  
2 РЯД НА ПІВДЕНЬ 15/20°**



**БАЛАСТНА КОНСТРУКЦІЯ  
2 РЯД НА ПІВДЕНЬ 15/20°**

КОНСТРУКЦІЇ ПЛОСКОЇ ПОКРІВЛІ

# ТРИКУТНИК МАГНЕЛІЙ

- ▶ Кількість модулів: від 2-х
- ▶ Сертифікат TÜV





**КЛЕЄНА КОНСТРУКЦІЯ ДЛЯ  
ПОКРІВЛІ ПАПЕР/МЕМБРАНА  
ПАРАЛЕЛЬНО ДАХУ**



**КОНСТРУКЦІЯ БАЛКОНУ  
МАГНЕЛІЗОВАНИЙ ТРИКУТНИК 15°**



**КОНСТРУКЦІЯ ФАСАДІВ  
МАГНЕЛІЗОВАНИЙ ТРИКУТНИК 8°**



**МОНТАЖНА КОНСТРУКЦІЯ  
НА ПІДВИЩЕННІ, ВЕРТИКАЛЬ.**



**МОНТАЖНА КОНСТРУКЦІЯ  
НА ПІДВИЩЕННІ, РІВНІ.**



**ПАРКАН  
ФОТОЕЛЕМЕНТ  
1 ПАНЕЛЬ  
ВЕРТИКАЛЬНО  
ДВОЛИЦЕВИЙ**

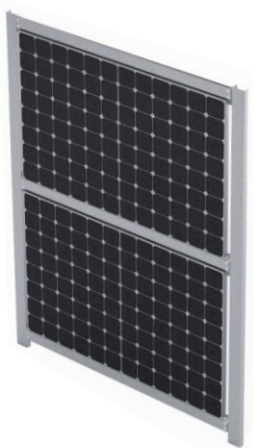

**ПАРКАН  
ФОТОЕЛЕМЕНТ  
2 ПАНЕЛІ  
ПО ГОРИЗОНТАЛІ  
ДВОЛИЦЕВИЙ**



**ДИЗАЙН  
ОКРЕМО СТОЯЧИЙ  
ДЛЯ МОНТАЖУ  
ІНВЕРТОР**

ОКРЕМО СТОЯЧІ  
КОНСТРУКЦІЇ

# ПОДВІЙНА ПІДТРИМКА



КОНСТРУКЦІЯ  
СТАЛЬ/МАГНЕЛІС



**2 ПАНЕЛІ  
ВЕРТИКАЛЬНО**

- ▶ Кількість модулів: від 2-х
- ▶ Сертифікат TÜV



**4 ПАНЕЛІ  
ПО ГОРИЗОНТАЛІ**

- ▶ Кількість модулів: від 4
- ▶ Сертифікат TÜV



**2 ПАНЕЛІ  
ВЕРТИКАЛЬНО  
СХІД-ЗАХІД**

- ▶ Кількість модулів: від 4
- ▶ Сертифікат TÜV

Окремо стоячі конструкції, в силу того, що вони закладені в землю, вимагають виняткової обробки всіх компонентів. Залежно від ваших потреб доступні одинарні та подвійні опорні конструкції.



**КОНСТРУКЦІЯ  
СТАЛЬ/АЛЮМІНІЙ**



**2 ПАНЕЛІ  
ВЕРТИКАЛЬНО**

- ▶ Кількість модулів: від 2-х
- ▶ Сертифікат TÜV



**3 ПАНЕЛІ ПО  
ГОРИЗОНТАЛІ**

- ▶ Кількість модулів: від 3
- ▶ Сертифікат TÜV



**4 ПАНЕЛІ ПО  
ГОРИЗОНТАЛІ**

- ▶ Кількість модулів: від 4
- ▶ Сертифікат TÜV



**5 ПАНЕЛІ ПО  
ГОРИЗОНТАЛІ**

- ▶ Кількість модулів: від 5
- ▶ Сертифікат TÜV

Окремо стоячі конструкції, в силу того, що вони закладені в землю, вимагають виняткової обробки всіх компонентів. Залежно від ваших потреб доступні одинарні та подвійні опорні конструкції.



**КОНСТРУКЦІЯ  
СТАЛЬ/МАГНЕЛІС**



**2 ПАНЕЛІ  
ВЕРТИКАЛЬНО  
ДВОЛИЦЕВИЙ**

- ▶ Кількість модулів: від 2-х
- ▶ Сертифікат TÜV



**3 ПАНЕЛІ ПО  
ГОРИЗОНТАЛІ**

- ▶ Кількість модулів: від 3
- ▶ Сертифікат TÜV



**3 ПАНЕЛІ ПО  
ГОРИЗОНТАЛІ  
ДВОЛИЦЕВИЙ**

- ▶ Кількість модулів: від 3
- ▶ Сертифікат TÜV



**4 ПАНЕЛІ ПО  
ГОРИЗОНТАЛІ  
ДВОЛИЦЕВИЙ**

- ▶ Кількість модулів: від 4
- ▶ Сертифікат TÜV

ОКРЕМО СТОЯЧІ  
КОНСТРУКЦІЇ

## ЄДИНА ПІДПОРКА



КОНСТРУКЦІЯ  
СТАЛЬ/АЛЮМІНІЙ

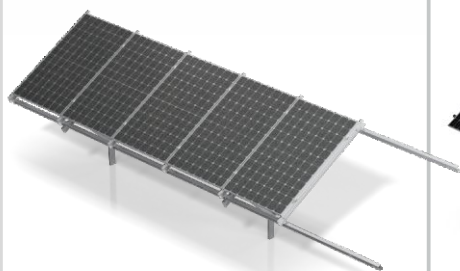

### 1 ПАНЕЛЬ ВЕРТИКАЛЬНО

- ▶ Кількість модулів: від 1
- ▶ Сертифікат TÜV



### 2 ПАНЕЛІ ВЕРТИКАЛЬНО

- ▶ Кількість модулів: від 2-х
- ▶ Сертифікат TÜV



### 3 ПАНЕЛІ ПО ГОРИЗОНТАЛІ

- ▶ Кількість модулів: від 3
- ▶ Сертифікат TÜV

ОКРЕМО СТОЯЧІ  
КОНСТРУКЦІЇ

# АВТОМОБІЛЬНИЙ ПОРТ



**АЛЮМІНІЄВІ КОНСТРУКЦІЇ**

для модулів > 25 кг

**СТАЛЕВІ  
КОНСТРУКЦІЇ**



АЛЮМІНІЄВА  
АБО СТАЛЕВА  
КОНСТРУКЦІЯ



МОДУЛЬНА  
СИСТЕМА  
З'ЄДНАННЯ



БУДЬ-ЯКИЙ  
КОЛІР  
З ПАЛІТРИ RAL

Наша пропозиція включає одно- та двоярусні алюмінієві та сталеві навіси для автомобілів з можливістю модульного з'єднання. Розміри одноярусного навісу - ширина 2,5 м (згідно діючих вимог). Можливе виготовлення навісу за індивідуальними вимогами замовника та фарбування в будь-який колір з палітри RAL.



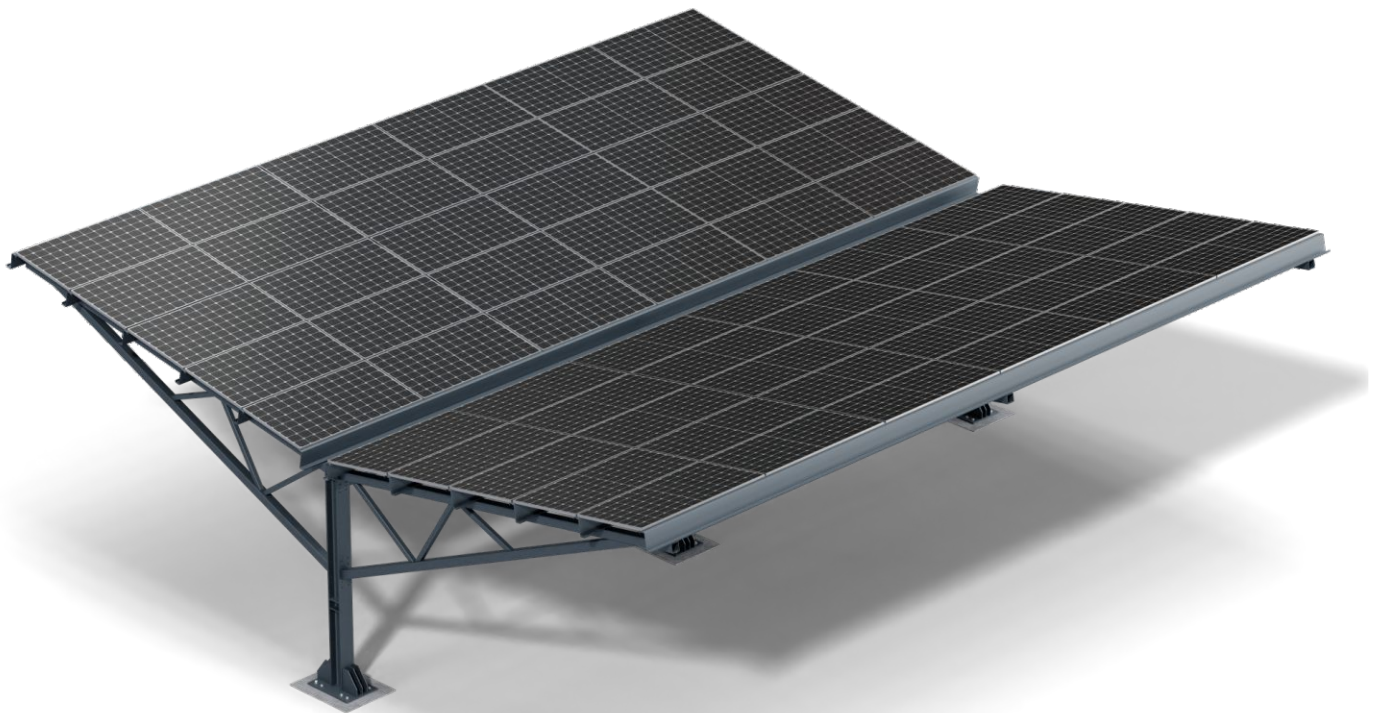

# ЕЛЕМЕНТИ МОНТАЖНИХ КОНСТРУКЦІЙ

Як виробник монтажних конструкцій ми маємо перевірені рішення для кожного типу покрівлі з будь-яким типом покриття. Ми орієнтуємося на якість і довговічність всіх елементів конструкції.

W&H Sp. z o. o.

## ГВИНТ ШЕСТИГРАННИЙ КЛЮЧ



- ▶ M8x20
- ▶ M8x25
- ▶ M8x30
- ▶ M8x35

W&H Sp. z o. o.

## ШЕСТИГРАННИЙ ГВИНТ



- ▶ M10x25

W&H Sp. z o. o.

## МОЛОТКОВИЙ ГВИНТ



- ▶ M10x25
- ▶ M10x30

W&H Sp. z o. o.

## ЗАМОК БОЛТ



- ▶ M10x25

W&H Sp. z o. o.

## ГВИНТ З ПОДВІЙНОЮ РІЗЬБОЮ



- ▶ M10x200 A2 встановити
- ▶ M10x250 A2 встановити
- ▶ M10x300 A2 встановити

W&H Sp. z o. o.

## ГАЙКА ФЛАНЦЕВА



- ▶ M10

W&H Sp. z o. o.

## ГАЙКА РОМБІДНИЙ



- ▶ M8

W&H Sp. z o. o.

## ГВИНТ ФЕРМЕР



- ▶ 4,8x55

W&H Sp. z o. o.

## ГВИНТ ДЛЯ ЛИСТОВОГО МЕТАЛУ



- ▶ 5,5x25 EPDM

W&H Sp. z o. o.

### ЖОВТИЙ ГВИНТ



▶ 8x50, 6x60, 6x100

W&H Sp. z o. o.

### РОЗСУВНА ВСТАВКА З М'ЯЧЕМ



▶ M8

W&H Sp. z o. o.

### БЕЙДЖ ЗАЗЕМЛЕННЯ



▶ inox

W&H Sp. z o. o.

### СЕРЕДНІЙ ЗАЖИМ



▶ сріблястий / чорний

W&H Sp. z o. o.

### КІНЦЕВИЙ ЗАЖИМ

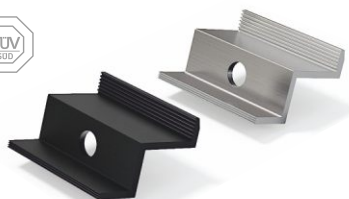

▶ 30, 32, 35, 40  
▶ сріблястий / чорний

W&H Sp. z o. o.

### МОНТАЖНИЙ АДАПТЕР



▶ сталь: 30x5  
▶ алюміній: 30x5, 40x5

W&H Sp. z o. o.

### МОНТАЖНИЙ ПРОФІЛЬНИЙ КОНЕКТОР



▶ 40x40, 80x40

W&H Sp. z o. o.

### ШАПКА 40X40

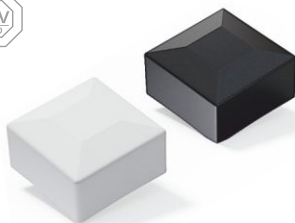

▶ сріблястий / чорний

W&H Sp. z o. o.

### ШАПКА 80X40



▶ сріблястий / чорний

W&H Sp. z o. o.

### СВАЄЙНА НАСТАВКА



▶ чорний

W&H Sp. z o. o.

### ТРАПЕЦЕЇДАЛЬНИЙ МІСТ T40



▶ T40 330mm с EPDM  
▶ T40 400mm с EPDM  
▶ T40 470mm с EPDM

W&H Sp. z o. o.

### ТРАПЕЦЕЇДАЛЬНИЙ МІСТ T70



▶ T70 330mm с EPDM  
▶ T70 400mm с EPDM  
▶ T70 470mm с EPDM

W&H Sp. z o. o.

### Т70 КОСИЙ МІСТ ДЛЯ МЕТАЛОЧЕРЕПИЦІ



▶ 330mm

W&H Sp. z o. o.

### ТРАПЕЦІЇДАЛЬНИЙ МІСТ Т40 МАГНЕЛІС



- ▶ Т40 330mm с EPDM
- ▶ Т40 400mm с EPDM
- ▶ Т40 470mm с EPDM

W&H Sp. z o. o.

### ТРАПЕЦІЇДАЛЬНИЙ МІСТ Т70 МАГНЕЛІС



- ▶ Т70 330mm с EPDM
- ▶ Т70 400mm с EPDM
- ▶ Т70 470mm с EPDM

W&H Sp. z o. o.

### ОДНОСТОРОННИЙ МІСТ КЛІК СИСТЕМИ



W&H Sp. z o. o.

### ДВОСТОРОННИЙ МІСТ КЛІК СИСТЕМИ



W&H Sp. z o. o.

### КІНЦЕВІ ЗАЖИМИ ДЛЯ КЛІК СИСТЕМИ



W&H Sp. z o. o.

### ЦЕНТРАЛЬНІ ЗАЖИМИ ДЛЯ КЛІК СИСТЕМИ



W&H Sp. z o. o.

### АЛЮМІНІЄВИЙ ПРОФІЛЬ ПІД ШЕСТИГРАННИЙ ГВИНТ



▶ 40X40 шестигранный гвинт

W&H Sp. z o. o.

### АЛЮМІНІЄВИЙ ПРОФІЛЬ ДЛЯ МОЛОТКОВОГО БОЛТА



▶ 40X40 молотковый гвинт

W&H Sp. z o. o.

### АЛЮМІНІЄВИЙ ПРОФІЛЬ "АНГЛІЙСЬКА"



▶ 40X40

W&H Sp. z o. o.

### ТРИМАЧ ДЛЯ БЕЗШОВНИХ



▶ UBR

W&H Sp. z o. o.

### ВІДСТАНЬ EPDM



W&H Sp. z o. o.

**РЕГУЛЬОВАНИЙ  
ТРИМАЧ ДЛЯ ЧЕРЕПИЦІ  
„JANOSIK”**



▶ ULR175

W&H Sp. z o. o.

**РУЧКА L  
РЕГУЛЬОВАНА**



▶ ULR175

W&H Sp. z o. o.

**РУЧКА L  
НЕРЕГУЛЬОВАНИЙ**



▶ ULN175

W&H Sp. z o. o.

**РУЧКА S  
РЕГУЛЬОВАНА**



▶ USR420, USR450, USR480, USR500  
▶ USR520, USR550, USR570, USR600

W&H Sp. z o. o.

**РУЧКА S  
НЕРЕГУЛЬОВАНИЙ**



▶ USN460, USN470, USN480, USN500  
▶ USN520, USN550, USN560

W&H Sp. z o. o.

**РУЧКА T  
РЕГУЛЬОВАНА ДЛЯ  
МЕТАЛОЧЕРЕПИЦІ**



▶ UDB350, UDB400

W&H Sp. z o. o.

**РУЧКА T  
РЕГУЛЬОВАНА ДЛЯ  
КОРОПОВОГО ВУДИЛА**



▶ UKR305

W&H Sp. z o. o.

**НЕРЕГУЛЬОВАНИЙ  
ТРИМАЧ  
КОРОПОВОГО ВУДИЛА**



▶ UKN305

W&H Sp. z o. o.

**ШИРОКИЙ ТРИМАЧ  
ДЛЯ ЧЕРЕПИЦІ**



▶ 300mm

W&H Sp. z o. o.

**КРОКВЯНИЙ  
КРОНШТЕЙН  
З ПОДВІЙНИМ  
РЕГУЛЬОВАННЯМ I**



▶ 140mm Vario I

W&H Sp. z o. o.

**КРОКВЯНИЙ  
КРОНШТЕЙН  
З ПОДВІЙНИМ  
РЕГУЛЬОВАННЯМ II**



▶ 140mm Vario II

W&H Sp. z o. o.

**КРОКВЯНИЙ  
КРОНШТЕЙН  
З ПОДВІЙНИМ  
РЕГУЛЬОВАННЯМ III**



▶ 140mm Vario III

W&H Sp. z o. o.

**СТРОЯЧ КРОКЙОВ  
З "АНГЛІЙСЬКИМ"  
ПРОФІЛЕМ**



► 140mm Vario IV

W&H Sp. z o. o.

**МАЛИЙ МОНТАЖНИЙ  
ТРИКУТНИК**



► Горизонтальна  
орієнтація модулів 15° 25°

W&H Sp. z o. o.

**ВЕЛИКИЙ  
МОНТАЖНИЙ  
ТРИКУТНИК**

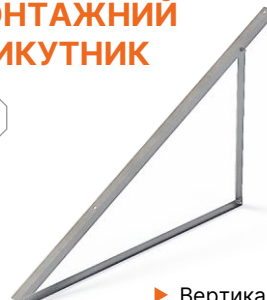

► Вертикальна  
орієнтація модулів 15° 25°

W&H Sp. z o. o.

**ВЕЛИКИЙ  
РЕГУЛЬОВАНИЙ  
МОНТАЖНИЙ  
ТРИКУТНИК**

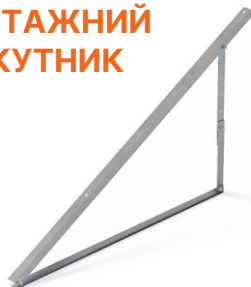

► Вертикальна орієнтація модулів

W&H Sp. z o. o.

**ТРИКУТНІ МАГНЕЛІЇ  
РЕГУЛЬОВАНИЙ  
ПІВДЕНЬ 15/20°**



► Горизонтальна  
орієнтація модулів 15° 25°

W&H Sp. z o. o.

**ТРИКУТНИК  
МАГНЕЛІСА  
СХІД-ЗАХІД 15°**



► Горизонтальна  
орієнтація модулів 15°

W&H Sp. z o. o.

**МОДУЛЬНИЙ  
ТРИКУТНИК MAGNELIS  
ПІВДЕНЬ 15°**

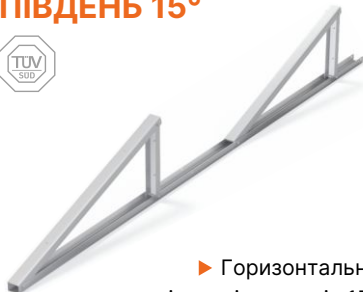

► Горизонтальна  
орієнтація модулів 15°

W&H Sp. z o. o.

**ШИРОКИЙ  
МОНТАЖНИЙ  
ТРИКУТНИК  
МАГНЕЛІСА**

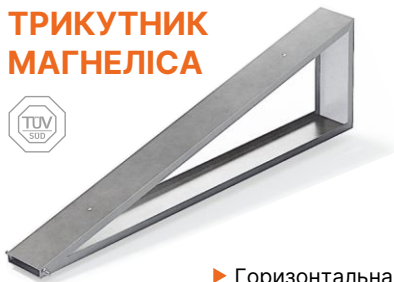

► Горизонтальна  
орієнтація модулів 15° 25°

W&H Sp. z o. o.

**МОНТАЖНА ДОШКА**



► 300x225x1,5mm

W&H Sp. z o. o.

**ГВИНТ З НАЖИМНОЮ  
ПЛАСТИНОЮ  
НА ШАЙБУ EPDM**



► fi 80mm

W&H Sp. z o. o.

**ПІДСТАВКА ДЛЯ  
ТЕПЛООВОГО НАСОСА  
ВЕЛИКА І МАЛЕНЬКА**



► довжина:    ширина:    висота:  
735, 1200    430        430  
480, 780    430        430

W&H Sp. z o. o.

**ПІДСТАВКА  
ІНВЕРТОРНА**



► ширина:    висота:  
1485, 2000    3000



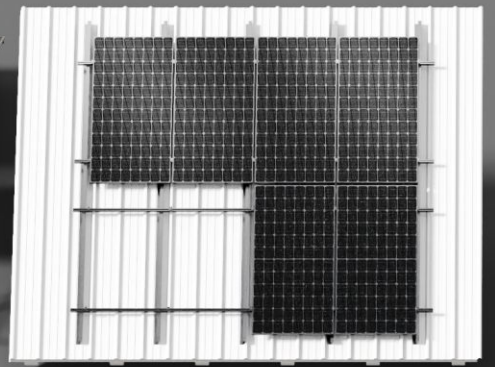
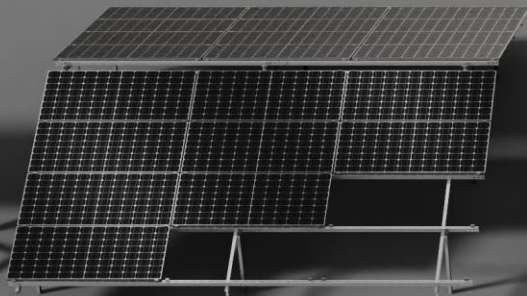
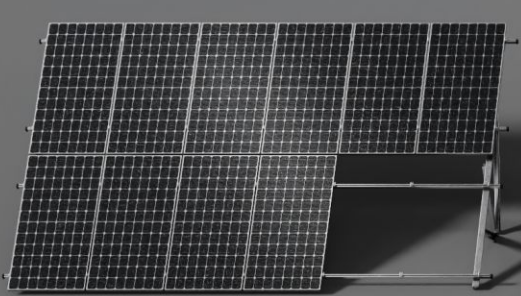

📍 W&H Sp. z o.o.

ul. Kościuszki 49,  
44-351 Turza Śląska,  
Польща

☎ +48 791 730 721

✉ oferta@hetmaniok.pl

hetmaniok.pl

