

 **Hetmaniok**

KONSTRUKCJE
MONTAŻOWE

DLA FOTOWOLTAIKI

KATALOG PRODUKTÓW 2025

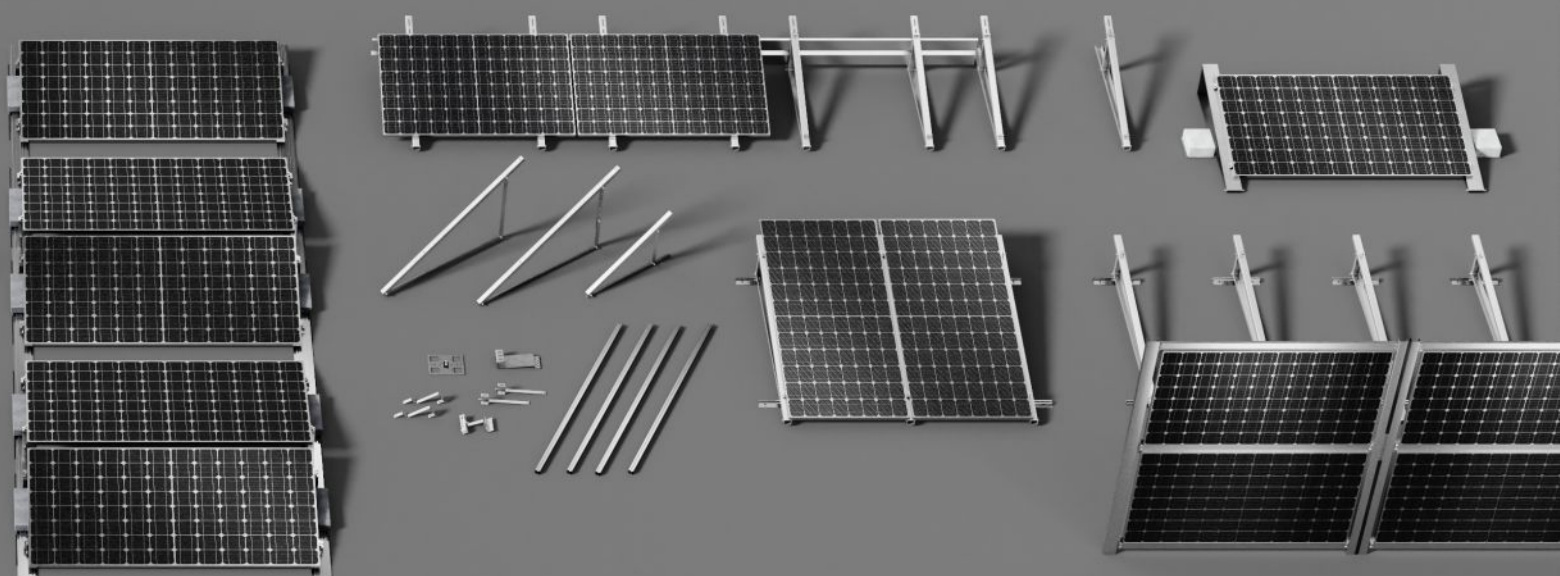

KATALOG PRODUKTÓW

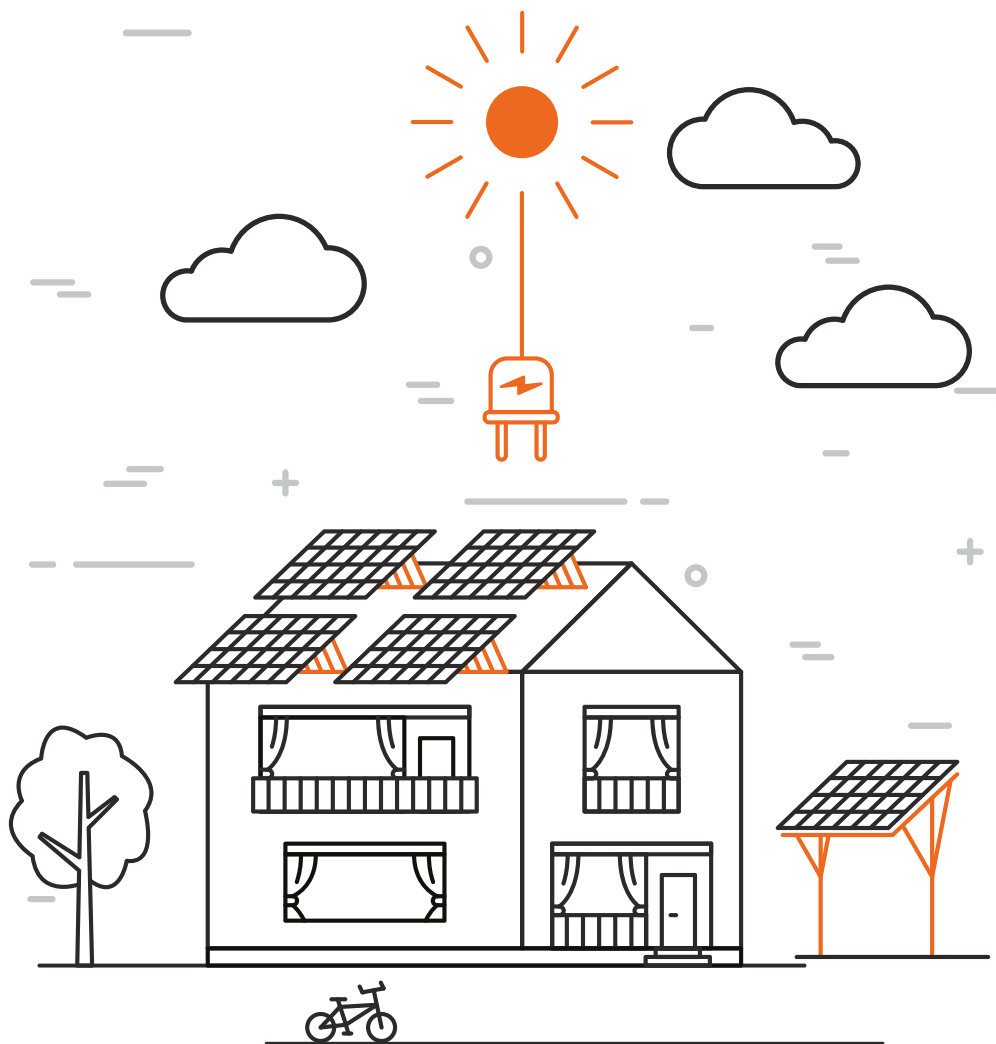

KONSTRUKCJE MONTAŻOWE
DLA FOTOWOLTAIKI

W&H Sp. z o. o.

KONSTRUKCJE NA DACH SKOŚNY

▶ Liczba modułów: od 2
▶ Certyfikat TÜV

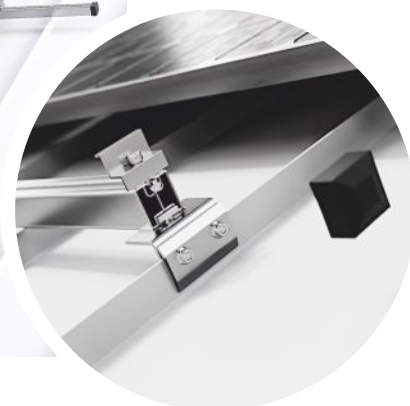

BLACHA NA RĄBEK

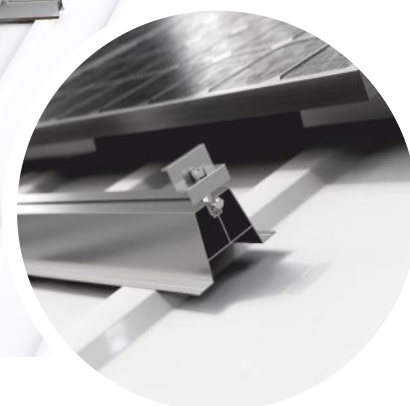

BLACHA TRAPEZOWA



BLACHA TRAPEZOWA, SYSTEM KLIK, POZIOM

Najczęściej spotykanym w Polsce dachem jest dach skośny. Panele fotowoltaiczne można również zamontować na tego typu dachu. Podstawą takiej instalacji jest odpowiednia konstrukcja, a w szczególności rozwiązanie umożliwiające skuteczne mocowanie w zależności od pokrycia dachu.

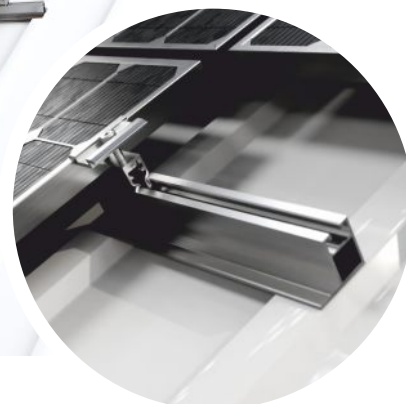

BLACHA TRAPEZOWA, SYSTEM KLIK, PION



DACHÓWKA BITUMICZNA



DACHÓWKA BITUMICZNA, DWUGWINT



DACHÓWKA CERAMICZNA / BETONOWA

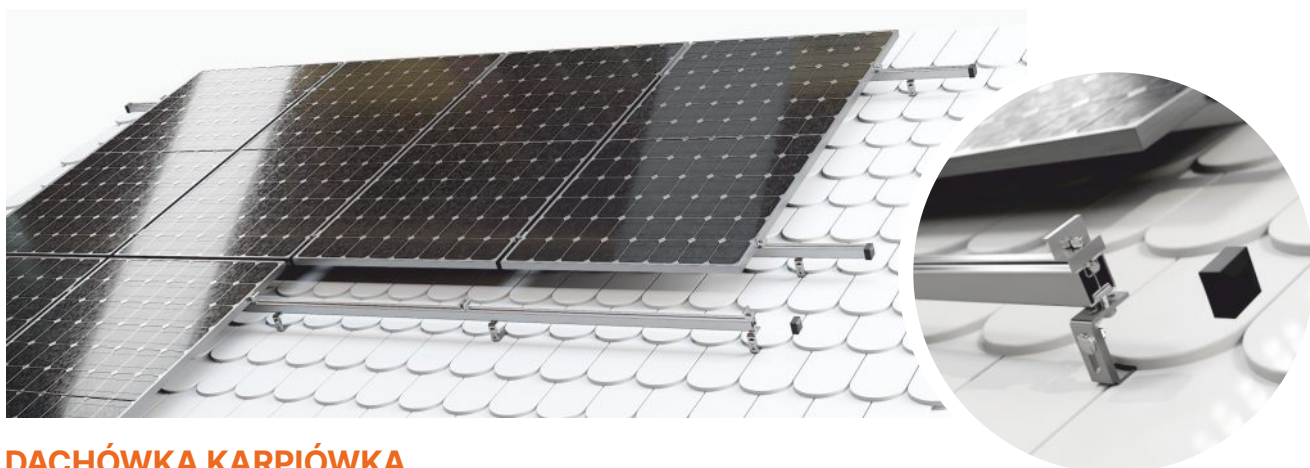

DACHÓWKA KARPIÓWKA



BLACHODACHÓWKA, UCHWYT REGULOWANY



BLACHODACHÓWKA JANOSIK, UCHWYT REGULOWANY

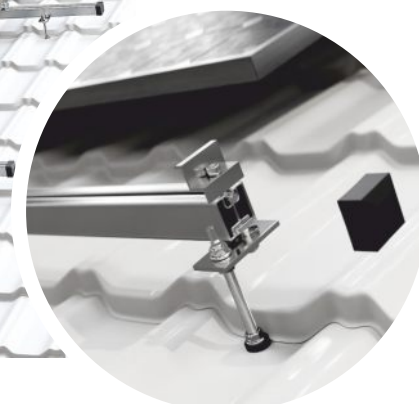

BLACHODACHÓWKA, DWUGWINT

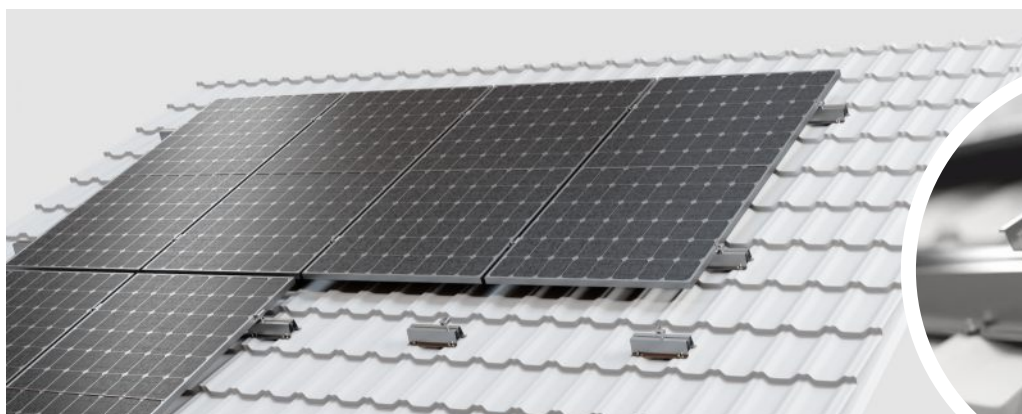

BLACHODACHÓWKA, KONSTRUKCJA NA MOSTEK

W&H Sp. z o. o.

KONSTRUKCJE NA DACH PŁASKI

- ▶ Liczba modułów: od 1
- ▶ Certyfikat TÜV



Instalacje fotowoltaiczne montowane na dachu płaskim wymagają zastosowania konstrukcji umożliwiających osiągnięcie optymalnego kąta padania promieni słonecznych względem ogniw fotowoltaicznych.

W naszej ofercie przygotowaliśmy systemy oparte o:

- podporę niską i wysoką,
- aluminiowe trójkąty umożliwiające mocowanie inwazyjne jak i nieinwazyjne.



**KONSTRUKCJA BALASTOWA
AERO PŁD.**



**KONSTRUKCJA BALASTOWA
AERO WSCH.-ZACH.**



**KONSTRUKCJA BALASTOWA
OBCIĄŻENIOWA PŁD.**



**KONSTRUKCJA BALASTOWA
OBCIĄŻENIOWA WSCH.-ZACH.**



**KONSTRUKCJA KLEJONA
WSPORNIKI**



**KONSTRUKCJA WSPORNIKOWA
NA SZYNACH AERO**

KONSTRUKCJE NA DACH PŁASKI

TRÓJKĄT MAGNELIS

- ▶ Liczba modułów: od 1
- ▶ Certyfikat TÜV



**KONSTRUKCJA KLEJONA
NA PAPĘ/MEMBRANĘ, POŁUDNIE 15/20°**



**KONSTRUKCJA NA ŚRUBACH
DWUGWINTOWYCH, POŁUDNIE 15/20°**

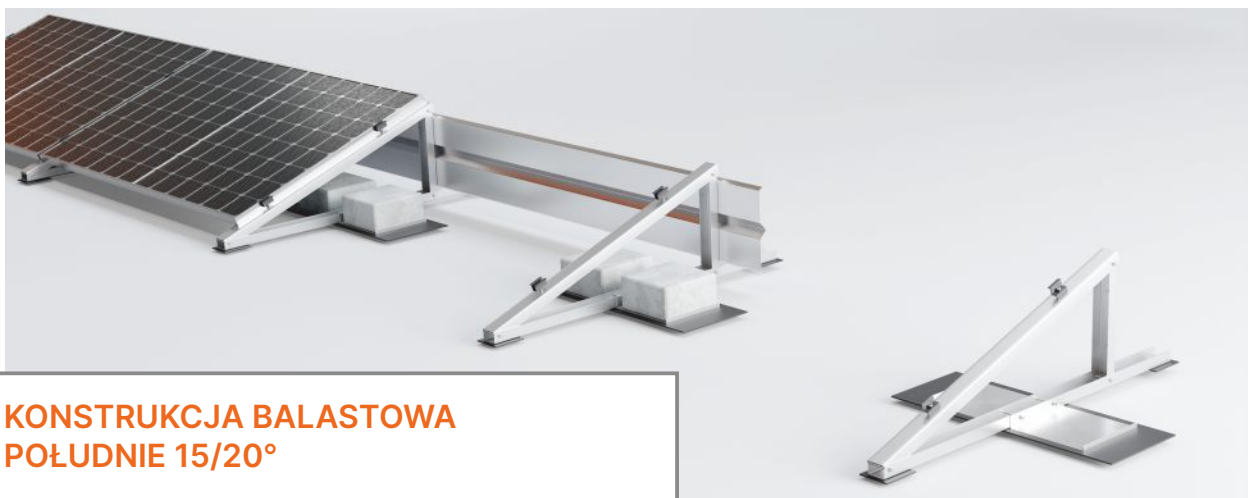

**KONSTRUKCJA BALASTOWA
POŁUDNIE 15/20°**



**KONSTRUKCJA NA PŁYTĘ
WARSTWOWĄ, POŁUDNIE 15/20°**



**KONSTRUKCJA NA PŁYTĘ
WARSTWOWĄ, POŁUDNIE 15/20° BIFACIAL**

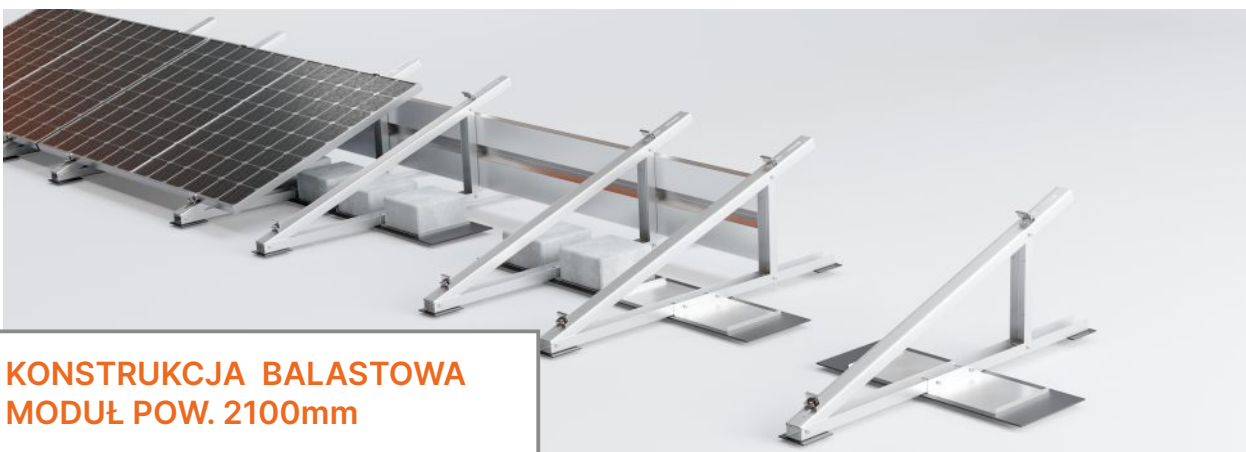

**KONSTRUKCJA BALASTOWA
MODUŁ POW. 2100mm**



**KONSTRUKCJA KLEJONA
MODUŁ POW. 2100mm**



KONSTRUKCJA KLEJONA
TRÓJKĄT MAGNELIS SZEROKI



KONSTRUKCJA KLEJONA WSCH.-ZACH.
TRÓJKĄT MAGNELIS SZEROKI



KONSTRUKCJA BALASTOWA
TRÓJKĄT MAGNELIS SZEROKI



KONSTRUKCJA BALASTOWA
TRÓJKĄT MAGNELIS SZEROKI 10°





**KONSTRUKCJA BALASTOWA WSCH.-ZACH.
TRÓJKĄT MAGNELIS SZEROKI**



**KONSTRUKCJA BALASTOWA WSCH.-ZACH.
TRÓJKĄT MAGNELIS SZEROKI JEDNOSZYNOWY**



**KONSTRUKCJA NA SZYNACH AERO
TRÓJKĄT MAGNELIS SZEROKI**



**KONSTRUKCJA NA SZYNACH AERO
MODUŁ POW. 2100mm**



DACH ZIELONY, KONSTRUKCJA TRÓJKĄT MAGNELIS SZEROKI, PD.



DACH ZIELONY, KONSTRUKCJA TR. MAGNELIS SZEROKI MODUŁ >2100mm



DACH ZIELONY, KONSTRUKCJA TRÓJKĄT MAGNELIS, PD.



DACH ZIELONY, KONSTRUKCJA TRÓJKĄT MAGNELIS, PD. MODUŁ >2100mm

KONSTRUKCJE NA DACH PŁASKI

TRÓJKĄT MAGNELIS

- ▶ Liczba modułów: od 2
- ▶ Certyfikat TÜV



**KONSTRUKCJA KLEJONA
NA PAPĘ/MEMBRANĘ
2 RZĘDY POŁUDNIE 15/20°**



**KONSTRUKCJA NA ŚRUBACH
DWUGWINTOWYCH
2 RZĘDY POŁUDNIE 15/20°**



**KONSTRUKCJA BALASTOWA
2 RZĘDY POŁUDNIE 15/20°**

KONSTRUKCJE NA DACH PŁASKI

TRÓJKĄT MAGNELIS

- ▶ Liczba modułów: od 2
- ▶ Certyfikat TÜV



**KONSTRUKCJA KLEJONA
NA PAPEŃ/MEMBRANĘ, WSCH.-ZACH.**



**KONSTRUKCJA NA ŚRUBACH
DWUGWINTOWYCH, WSCH.-ZACH.**

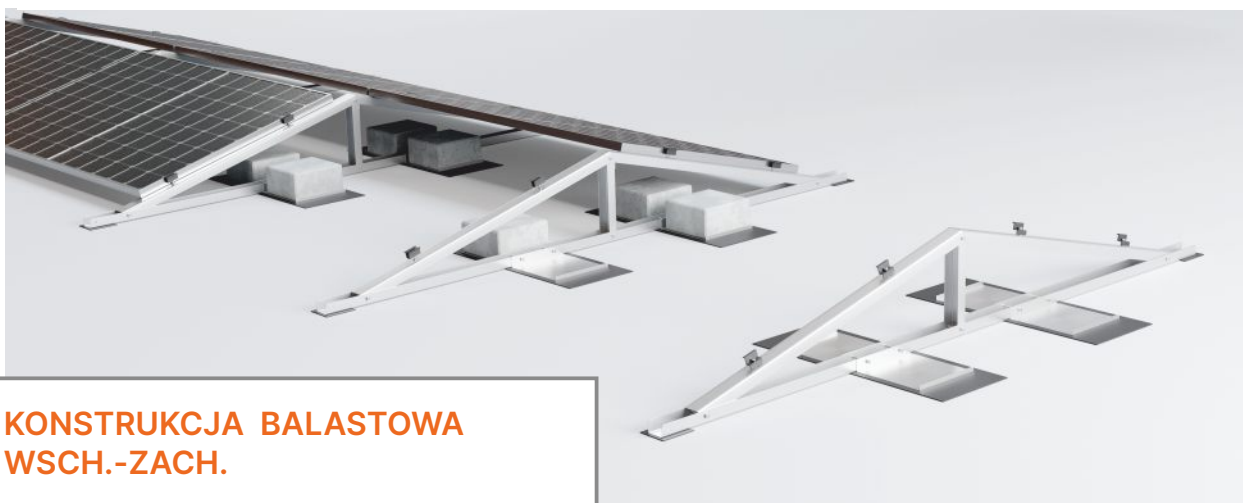

**KONSTRUKCJA BALASTOWA
WSCH.-ZACH.**



**KONSTRUKCJA KLEJONA
NA PAPIĘ/MEMBRANĘ
RÓWNOLEGLA DO DACHU**



**KONSTRUKCJA BALKONOWA
TRÓJKĄT MAGNELIS 15°**



**KONSTRUKCJA ELEWACYJNA
TRÓJKĄT MAGNELIS 8°**

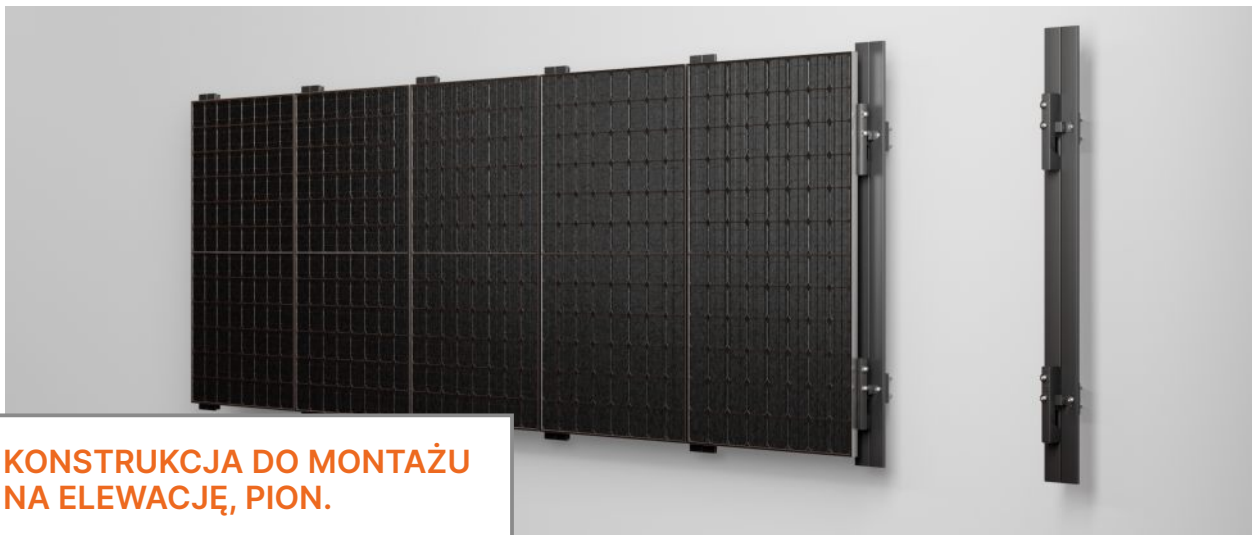

**KONSTRUKCJA DO MONTAŻU
NA ELEWACJĘ, PION.**



**KONSTRUKCJA DO MONTAŻU
NA ELEWACJĘ, POZIOM.**



**OGRODZENIE
FOTOWOLTAICZNE
1 PANEL PIONOWO
BIFACIAL**



**OGRODZENIE
FOTOWOLTAICZNE
2 PANELE POZIOMO
BIFACIAL**



**KONSTRUKCJA
WOLNOSTOJĄCA
DO MONTAŻU
FALOWNIKA**

KONSTRUKCJE
WOLNOSTOJĄCE

DWUPODPOROWE



KONSTRUKCJA
STALOWA/MAGNELIS



**2 PANELE
PIONOWO**

- ▶ Liczba modułów: od 2
- ▶ Certyfikat TÜV



**4 PANELE
POZIOMO**

- ▶ Liczba modułów: od 4
- ▶ Certyfikat TÜV



**2 PANELE PIONOWO
WSCH.-ZACH**

- ▶ Liczba modułów: od 4
- ▶ Certyfikat TÜV

Konstrukcje wolnostojące ze względu na posadowienie w gruncie, wymagają wyjątkowego dopracowania wszystkich elementów składowych. W zależności od potrzeb dostępne są jedno i dwupodporowe konstrukcje.



**KONSTRUKCJA
STALOWA/ALUMINIOWA**



**2 PANELE
PIONOWO**

- ▶ Liczba modułów: od 2
- ▶ Certyfikat TÜV



**3 PANELE
POZIOMO**

- ▶ Liczba modułów: od 3
- ▶ Certyfikat TÜV



**4 PANELE
POZIOMO**

- ▶ Liczba modułów: od 4
- ▶ Certyfikat TÜV



**5 PANELE
POZIOMO**

- ▶ Liczba modułów: od 5
- ▶ Certyfikat TÜV

Konstrukcje wolnostojące ze względu na posadowienie w gruncie, wymagają wyjątkowego dopracowania wszystkich elementów składowych. W zależności od potrzeb dostępne są jedno i dwupodporowe konstrukcje.



**KONSTRUKCJA
STALOWA/MAGNELIS**



**2 PANELE
PIONOWO
BIFACIAL**

- ▶ Liczba modułów: od 2
- ▶ Certyfikat TÜV



**3 PANELE
POZIOMO**

- ▶ Liczba modułów: od 3
- ▶ Certyfikat TÜV



**3 PANELE
POZIOMO
BIFACIAL**

- ▶ Liczba modułów: od 3
- ▶ Certyfikat TÜV



**4 PANELE
POZIOMO
BIFACIAL**

- ▶ Liczba modułów: od 4
- ▶ Certyfikat TÜV

KONSTRUKCJE
WOLNOSTOJĄCE

JEDNOPODPOROWE



KONSTRUKCJA
STALOWA/ALUMINIOWA

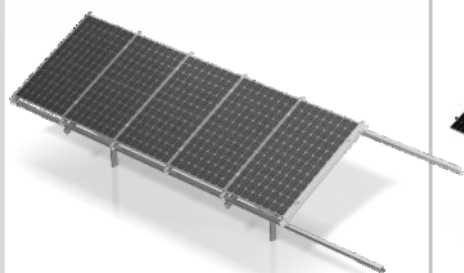

1 PANEL PIONOWO

- ▶ Liczba modułów: od 1
- ▶ Certyfikat TÜV



2 PANELE PIONOWO

- ▶ Liczba modułów: od 2
- ▶ Certyfikat TÜV



3 PANELE POZIOMO

- ▶ Liczba modułów: od 3
- ▶ Certyfikat TÜV

KONSTRUKCJE
WOLNOSTOJĄCE

CARPORT



KONSTRUKCJA
ALUMINIOWA

dla modułów > 25 kg

KONSTRUKCJA
STALOWA



KONSTRUKCJA
ALUMINIOWA
LUB STALOWA



SYSTEM
MODUŁOWEGO
ŁĄCZENIA



DOWOLNY
KOLOR
Z PALETY RAL

W naszej ofercie znajdują Państwo Carporty aluminiowe i stalowe jedno i dwustanowiskowe z możliwością modułowego łączenia.

Wymiar Carportu jednostanowiskowego to 2,5 m szerokości (wg aktualnych wymagań).

Istnieje możliwość wykonania Carportu według indywidualnych wymagań klienta oraz pomalowanie go na dowolny kolor z palety RAL.



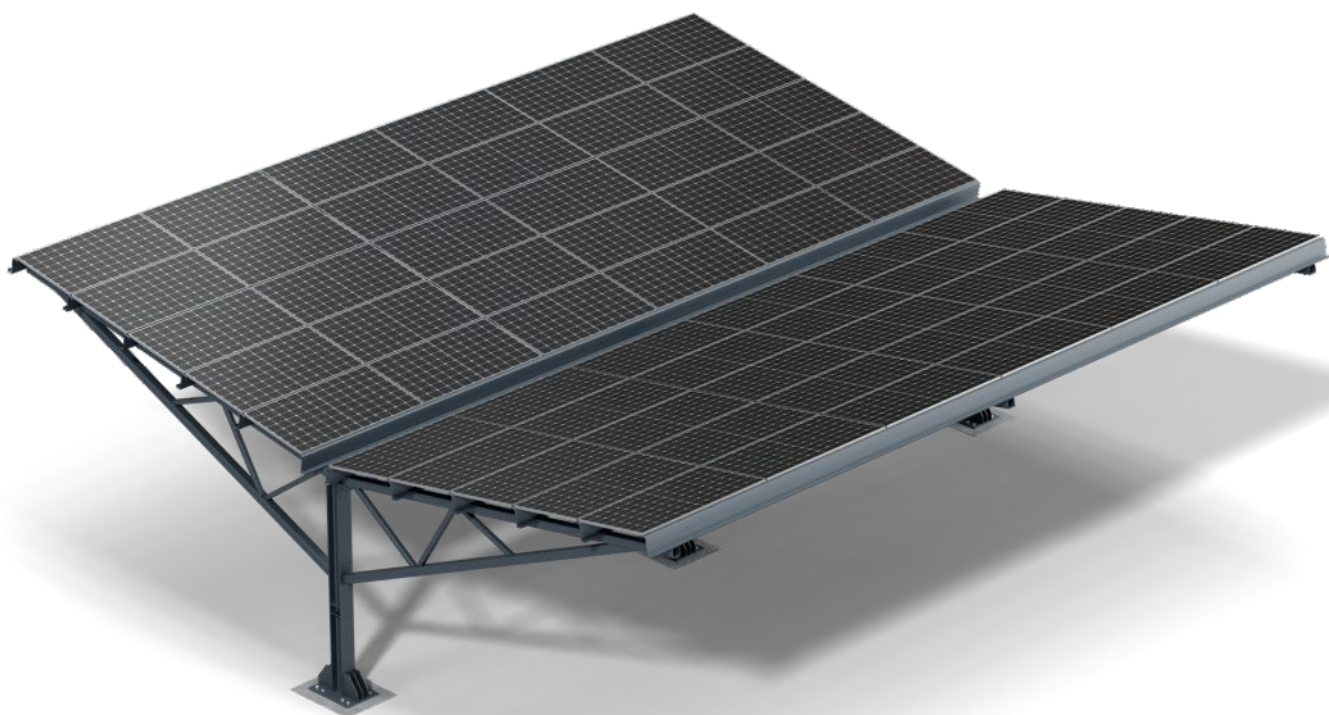

ELEMENTY KONSTRUKCJI MONTAŻOWYCH

Jako producent konstrukcji montażowych posiadamy sprawdzone rozwiązania na każdy rodzaj dachu o dowolnym rodzaju pokrycia. Stawiamy na jakość i trwałość wszystkich elementów konstrukcyjnych.

W&H Sp. z o. o.

ŚRUBA IMBUSOWA



- ▶ M8x20
- ▶ M8x25
- ▶ M8x30
- ▶ M8x35

W&H Sp. z o. o.

ŚRUBA SZEŚCIOKĄTNA



- ▶ M10x25

W&H Sp. z o. o.

ŚRUBA MŁOTKOWA



- ▶ M10x25
- ▶ M10x30

W&H Sp. z o. o.

ŚRUBA ZAMKOWA



- ▶ M10x25

W&H Sp. z o. o.

ŚRUBA DWUGWINTOWA



- ▶ M10x200 A2 Komplet
- ▶ M10x250 A2 Komplet
- ▶ M10x300 A2 Komplet

W&H Sp. z o. o.

NAKRĘTKA KOŁNIERZOWA



- ▶ M10

W&H Sp. z o. o.

NAKRĘTKA ROMBOWA



- ▶ M8

W&H Sp. z o. o.

WKRĘT FARMERSKI



- ▶ 4,8x55

W&H Sp. z o. o.

BLACHOWKRĘT



- ▶ 5,5x25 EPDM

W&H Sp. z o. o.

WKRĘT ŻÓŁTY



▶ 8x50, 6x60, 6x100

W&H Sp. z o. o.

WPUST PRZESUWNY Z KULKĄ



▶ M8

W&H Sp. z o. o.

BLASZKA UZIEMIAJĄCA



▶ inox

W&H Sp. z o. o.

KLEMA ŚRODKOWA



▶ srebrna / czarna

W&H Sp. z o. o.

KLEMA KOŃCOWA



▶ 30, 32, 35, 40
▶ srebrna / czarna

W&H Sp. z o. o.

ADAPTER MONTAŻOWY



▶ stalowy: 30x5
▶ aluminiowy: 30x5, 40x5

W&H Sp. z o. o.

ŁĄCZNIK PROFILI MONTAŻOWYCH



▶ 40x40, 80x40

W&H Sp. z o. o.

NASADKA 40X40



▶ srebrna / czarna

W&H Sp. z o. o.

NASADKA 80X40



▶ srebrna / czarna

W&H Sp. z o. o.

NASADKA DO KAFARA



▶ czarna

W&H Sp. z o. o.

MOSTEK TRAPEZOWY T40



▶ T40 330mm z EPDM
▶ T40 400mm z EPDM
▶ T40 470mm z EPDM

W&H Sp. z o. o.

MOSTEK TRAPEZOWY T70



▶ T70 330mm z EPDM
▶ T70 400mm z EPDM
▶ T70 470mm z EPDM

W&H Sp. z o. o.

MOSTEK SKOŚNY T70 DO BLACHODACHÓWKI



▶ 330mm

W&H Sp. z o. o.

MOSTEK TRAPEZOWY T40 MAGNELIS



- ▶ T40 330mm z EPDM
- ▶ T40 400mm z EPDM
- ▶ T40 470mm z EPDM

W&H Sp. z o. o.

MOSTEK TRAPEZOWY T70 MAGNELIS



- ▶ T70 330mm z EPDM
- ▶ T70 400mm z EPDM
- ▶ T70 470mm z EPDM

W&H Sp. z o. o.

MOSTEK JEDNOSTR. SYSTEM KLIK



W&H Sp. z o. o.

MOSTEK DWUSTRONNY SYSTEM KLIK



W&H Sp. z o. o.

KLEMY DO SYSTEMU KLIK KOŃCOWE



W&H Sp. z o. o.

KLEMY DO SYSTEMU KLIK ŚRODKOWE



W&H Sp. z o. o.

PROFIL ALUMINIOWY NA ŚR. SZEŚCIOKĄTNĄ



▶ 40X40 śruba sześciokątna

W&H Sp. z o. o.

PROFIL ALUMINIOWY NA ŚR. MŁOTKOWĄ



▶ 40X40 śruba młotkowa

W&H Sp. z o. o.

PROFIL ALUMINIOWY „ANGIELSKI”

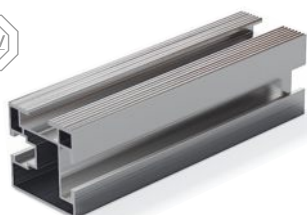

▶ 40X40

W&H Sp. z o. o.

UCHWYT NA RĄBEK



▶ UBR

W&H Sp. z o. o.

DYSTANS EPDM



W&H Sp. z o. o.

UCHWYT REGULOWANY DO BLACHODACHÓWKI „JANOSIK”



▶ ULR175

W&H Sp. z o. o.

UCHWYT L REGULOWANY



▶ ULR175

W&H Sp. z o. o.

UCHWYT L NIEREGULOWANY



▶ ULN175

W&H Sp. z o. o.

UCHWYT S REGULOWANY



▶ USR420, USR450, USR480, USR500
▶ USR520, USR550, USR570, USR600

W&H Sp. z o. o.

UCHWYT S NIEREGULOWANY



▶ USN460, USN470, USN480, USN500
▶ USN520, USN550, USN560

W&H Sp. z o. o.

UCHWYT T REGUL. DO BLACHODACHÓWKI



▶ UDB350, UDB400

W&H Sp. z o. o.

UCHWYT T REGUL. DO KARPIÓWKI



▶ UKR305

W&H Sp. z o. o.

UCHWYT DO KARPIÓWKI NIEREGULOWANY



▶ UKN305

W&H Sp. z o. o.

UCHWYT DO KARPIÓWKI SZEROKI



▶ 300mm

W&H Sp. z o. o.

UCHWYT KROKWIOWY Z PODWÓJNĄ REGULACJĄ I



▶ 140mm Vario I

W&H Sp. z o. o.

UCHWYT KROKWIOWY Z PODWÓJNĄ REGULACJĄ II



▶ 140mm Vario II

W&H Sp. z o. o.

UCHWYT KROKWIOWY Z PODWÓJNĄ REGULACJĄ III



▶ 140mm Vario III

W&H Sp. z o. o.

UCHWYT KROKWIOWY Z PROFILEM „ANGIELSKIM”



► 140mm Vario IV

W&H Sp. z o. o.

TRÓJKĄT MONTAŻOWY MAŁY



► Pozioma orientacja modułów 15° 25°

W&H Sp. z o. o.

TRÓJKĄT MONTAŻOWY DUŻY



► Pionowa orientacja modułów 15° 25°

W&H Sp. z o. o.

TRÓJKĄT MONTAŻOWY DUŻY REGULOWANY



► Pionowa orientacja modułów

W&H Sp. z o. o.

TRÓJKĄT MAGNELIS REGULOWANY POŁUDNIE 15/20°



► Pozioma orientacja modułów 15° 20°

W&H Sp. z o. o.

TRÓJKĄT MAGNELIS WSCHÓD-ZACHÓD 15°



► Pozioma orientacja modułów 15°

W&H Sp. z o. o.

TRÓJKĄT MAGNELIS MODUŁOWY POŁUDNIE 15°



► Pozioma orientacja modułów 15°

W&H Sp. z o. o.

TRÓJKĄT MONTAŻOWY MAGNELIS SZEROKI



► Pozioma orientacja modułów 15° 25°

W&H Sp. z o. o.

PŁYTKA MONTAŻOWA



► 300x225x1,5mm

W&H Sp. z o. o.

ŚRUBA Z PŁYTKĄ DOCISKOWĄ NA PODKŁADCE EPDM



► fi 80mm

W&H Sp. z o. o.

STOJAK NA POMPE CIEPŁA DUŻY I MAŁY



► długość: szerokość: wysokość:
735, 1200 430 430
480, 780 430 430

W&H Sp. z o. o.

STOJAK NA FALOWNIK



► szerokość: wysokość:
1485, 2000 3000

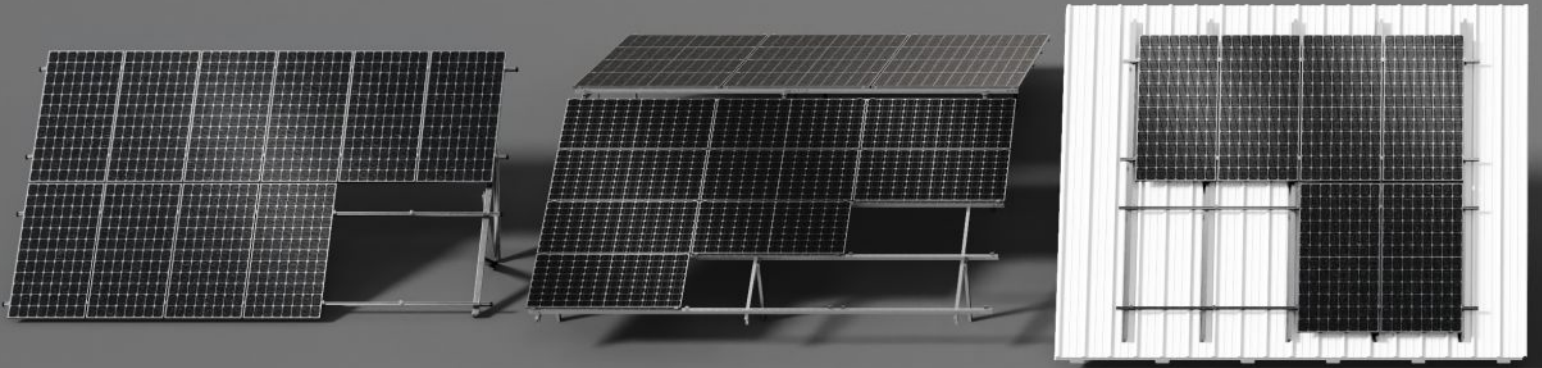

📍 **W&H Sp. z o.o.**

ul. Kościuszki 49,
44-351 Turza Śląska,
Polska

☎ +48 791 730 721

✉ oferta@hetmaniok.pl

hetmaniok.pl

